

---

# Leica ScanStation C10

## Price List



- when it has to be **right**

**Leica**  
Geosystems

品番	型番	品名	定価
----	----	----	----

※金額は税抜きです。

**1. スキャナーセット**

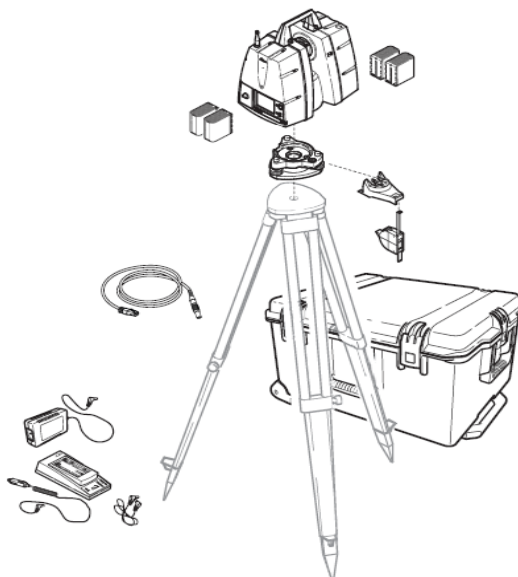

品番	型番	品名	定価
<b>6003155</b>	<b>C10</b>	<b>Leica ScanStation C10 -3D レーザースキャンシステム</b>	<b>16,800,000</b>
767 742	HDSC10	Leica ScanStation C10 スキャンヘッド	(1)
769 625	GVP645	ScanStation C10用 輸送ケース	(1)
667 304	GDF121	整準盤 光学求心望遠鏡なし	(1)
754 834	GEB241	リチウムイオンバッテリー 14.8V/4.8Ah	(4)
772 785	GKL212	急速充電器 ベーシックタイプ GKL24 AC 電源ケーブル付	(1)
773 058		GKL212用 AC/DC アダプター	(1)
773 059		GKL212用 デイジーチェーンケーブル	(1)
738 242		GKL212用 カーアダプターケーブル	(1)
766 567	GEV228	ScanStation C10用データケーブル, 2.5m	(1)
772 829	GHM008	C10専用 器械高測定メジャー	(1)
772 045	GHT196	スペースブラケット、整準盤に装着して使用	(1)
670 268		HDS用ウインドウクリーニングキット	(1)
755 609		CD-ROM Cyclone	(1)
		ScanStation C10 フィールドマニュアル	(1)
774 325		ScanStation C10 ユーザーマニュアル	(1)
		ScanStation C10 システム CD-ROM	(1)
760 954		Cyclone SCAN ライセンス	(1)
6003159		CCP Basic for ScanStation C10	(1)

6003155 & 6003220 ScanStation C10 - CCP ベーシック 2年付

6003155 & 6003221 ScanStation C10 - CCP ベーシック 3年付

6003155 & 6003222 ScanStation C10 - CCP ブルー 1年付

6003155 & 6003223 ScanStation C10 - CCP ブルー 2年付

6003155 & 6003224 ScanStation C10 - CCP ブルー 3年付

6003155 & 6003226 ScanStation C10 - CCP ブロンズ 2年付

6003155 & 6003227 ScanStation C10 - CCP ブロンズ 3年付

6003155 & 6003291 ScanStation C10 - CCP シルバー 1年付

6003155 & 6003229 ScanStation C10 - CCP シルバー 2年付

6003155 & 6003230 ScanStation C10 - CCP シルバー 3年付

品番	型番	品名	定価
----	----	----	----

※金額は税抜きです。

## 2. アクセサリーセット

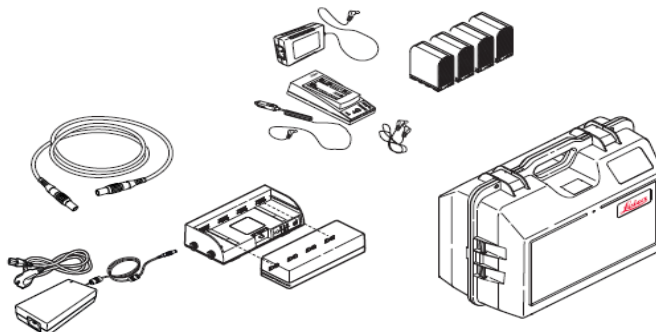

6003156			Leica ScanStation C10 アクセサリーセット	567,000
769 676	GVP652	ScanStation C10 アクセサリー用ハードコンテナ	(1)	
766 783	GEB271	大型外部バッテリー	(1)	
766 784	GKL271	GEB271用チャージングステーション	(1)	
767 652	GEV225	GKL271用ACパワーサプライ	(1)	
560 130	GEV97	1.8m 電源ケーブル	(1)	
754 834	GEB241	リチウムイオンバッテリー	(4)	
772 785	GKL212	急速充電器 ベーシックタイプ AC 電源ケーブル付	(1)	
738 242		GKL212用 カーアダプターケーブル	(1)	
773 059		GKL212用 デイジーチェーンケーブル	(1)	
773 058		GKL212用 AC/DC アダプター	(1)	

## 3. 電源供給システム

### 3.1 内部バッテリー(着脱可能)

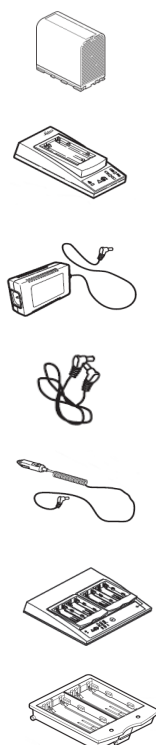

754 834	GEB241	リチウムイオンバッテリー 14.8V/4.8Ah, TS30/TM30と兼用		30,000
772 785	GKL212	急速充電器 ベーシックタイプ AC 電源ケーブル付		15,000
773 058		GKL212用 AC/DC アダプター		12,000
773 059		GKL212用 デイジーチェーンケーブル		1,200
738 242		GKL212用 カーアダプターケーブル		1,800
733 271	GKL221	急速充電器 プロタイプ 731440 GKL221 充電器用電源ケーブル		60,000
733 323	GDI221	GKL221用アダプター バッテリーを2個充電可能 GEB241・GEB211		6,000

ScanStation C10 Price List

品番	型番	品名	定価
----	----	----	----

※金額は税抜きです。

3.2 外部バッテリー

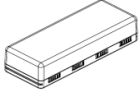

766 783	GEB271	大型外部バッテリー リチウムイオン 14.8V, 16.8Ah GKL271充電ングステーションに取り付けて使用	140,000
---------	--------	---	---------

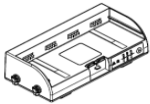

766 784	GKL271	GEB271 外部バッテリー用 充電ングステーション 14.8V/24V/36V 出力可能	160,000
---------	--------	--	---------



767 652	GEV225	GKL271充電ングステーション用 ACパワーサプライ 屋内用	64,000
---------	--------	------------------------------------	--------

731 772	GKL24	充電器用電源ケーブル	1,500
---------	-------	------------	-------



560 130	GEV97	1.8m電源ケーブル ScanStation C10と外部バッテリー-GEB271接続用	13,500
---------	-------	---	--------

731 772	GKL24	充電器用電源ケーブル	1,500
---------	-------	------------	-------

731 440	GKL221	充電器用電源ケーブル	1,500
---------	--------	------------	-------

3.3 ACパワーサプライ



767 744	GEV230	ScanStation C10用 ACパワーサプライ 屋内用	56,000
---------	--------	-----------------------------------	--------

560 130	GEV97	1.8m電源ケーブル ScanStation C10と外部バッテリー-GEB271接続用	13,500
---------	-------	---	--------

731 772	GKL24	充電器用電源ケーブル	1,500
---------	-------	------------	-------

品番	型番	品名	定価
----	----	----	----

※金額は税抜きです。

#### 4. データ転送



766 567	GEV228	ScanStation C10用データケーブル, 2.5m ScanStation C10とPCを接続	25,000
---------	--------	--	--------

#### 5. 器械高測定メーター

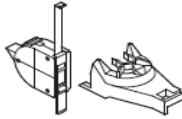

772 829	GHM008	C10専用 器械高測定メジャー	4,000
772 045	GHT196	スペースブラケット、整準盤に装着して使用	1,200

#### 6. 整準盤



667 304	GDF121	整準盤 光学求心望遠鏡なし	40,000
667 397	GDF122	整準盤 光学求心望遠鏡付き	65,000

#### 7. 三脚

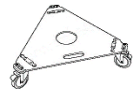

670 238		HDS用グラスファイバー製三脚	93,000
332 200	GST4	三脚用ベース	33,000
753 314	GST73	ローリングベース	93,000

#### 8. ターゲット

##### 8.1 ターゲット



品番	品名	数量	定価
<b>6001581</b>	<b>ターゲットパッケージ C</b>		<b>390,000</b>
670 211	3"x3" 角型ターゲットシール (10枚入り)	(2)	
670 212	3"x3" 角型マグネットターゲット (10枚入り)	(2)	
670 235	3"x3" 角型 チルト&ターンターゲット	(2)	
670 220	6" インチ径 丸型チルト&ターン HDSターゲット	(2)	
670 225	ターゲットバッグ	(1)	
670 227	ターゲットポール	(1)	
670 223	ターゲット用三脚	(1)	
670 224	ターゲット三脚用バッグ	(1)	
670 229	フラット マグネットマウント	(3)	
670 228	Vブロック マグネットマウント	(1)	
670 233	ツインターゲットシステム		110,000
	3"ツインターゲット バッグ付	(2)	
	システムポール バッグ付	(1)	
	※ターゲット三脚は含まれません。		
670 211	3"x3" 角型ターゲットシール (10枚入り)		19,000
670 212	3"x3" 角型マグネットターゲット (10枚入り)		21,000
670 216	6" インチ径 丸型ターゲットシール (10枚入り)		30,000
670 217	6" インチ径 丸型マグネットターゲット (10枚入り)		46,000

ScanStation C10 Price List

品番	型番	品名	定価
※金額は税抜きです。			
670 235		3"x3" 角型 チルト&ターンターゲット	27,000
670 220		6" インチ径 丸型チルト&ターン HDSターゲット	63,000
670 252		6" インチ径 丸型チルト&ターン 白黒ターゲット (HDS6x00用)	63,000
793 530		6" インチ径 丸型チルト&ターン 白黒ターゲット (HDS7000/6x00用)	63,000
6000177		ツインターゲットポールシステム	294,000
670233		ツインターゲットシステム (2)	
670223		3"ツインターゲット、システムポール バッグ付 ターゲット用三脚 (2)	

8.2 ターゲット アクセサリー

670 223		ターゲット用三脚	37,000
670 224		ターゲット三脚用バッグ	13,000
670 225		ターゲットバッグ	7,000

8.3 ターゲット ポール

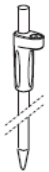

670 227		ターゲットポール	24,000
---------	--	----------	--------

8.4 マグネット マウント



670 228		Vブロック マグネットマウント	13,000
670 229		フラット マグネットマウント	12,000

8.5 キャリアー

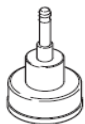

667 216	GRT146	キャリアー 5/8インチネジ付 HDSターゲット用	18,000
667 313	GRT144	キャリアー スタップ付 GPSアンテナ、プリズム用	17,000

8.6 アダプター

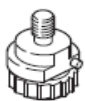

667 217	GAD31	スクリュータップ アダプター	14,000
---------	-------	----------------	--------

9. プリズム



639 985	GRZ4	360° プリズム	150,000
754 384	GRZ122	スマートポール用360° プリズム GNSSアンテナ用5/8"ネジ付	250,000
774 700	GAD111	GAD104用スタップアダプター GAD104 スマートアンテナアダプターにプリズムを取り付ける際に使用	12,000
779 082	GAD112	GAD110用スタップアダプター GAD1110スマートアンテナアダプターにプリズムを取り付ける際	12,000

